



DUALFIX PRO

INSTRUCCIONES



ES

Contenido

1	Explicación de los símbolos.....	3
2	Seguridad.....	4
2.1	Instrucciones.....	4
2.2	Uso previsto.....	4
2.3	Utilización incorrecta.....	4
2.4	Indicaciones de seguridad.....	4
3	Ajustes.....	6
3.1	Ajuste del reposacabezas.....	6
3.2	Uso del inserto de recién nacidos.....	6
3.3	Ajuste del ángulo de asiento.....	7
3.4	Cambio del sentido de la marcha.....	7
4	Uso en el vehículo.....	8
4.1	Fijación del asiento infantil.....	8
4.2	Liberación del asiento infantil.....	10
5	Abrochado y desabrochado del cinturón.....	11
5.1	Función de entrada y salida.....	11
5.2	Abrochar el cinturón al niño.....	12
5.3	Comprobación antes de cada viaje.....	13
5.4	Desabrochar el cinturón del niño.....	13
6	Limpieza y mantenimiento.....	14
6.1	Funda.....	14
6.2	Cojines para los hombros.....	16
6.3	Broche del cinturón.....	17
6.4	Resolución de problemas.....	18
7	Almacenamiento y eliminación.....	19
7.1	Almacenamiento.....	19
7.2	Eliminación.....	19
8	Contacto.....	20

1 Explicación de los símbolos

Indicaciones de advertencia

En estas instrucciones se utilizan indicaciones de advertencia para señalar situaciones potenciales de peligro. Las indicaciones de advertencia le informan sobre los siguientes puntos:

- Nivel de peligro,
- Tipo y fuente del peligro,
- Consecuencias de la inobservancia,
- Medidas de protección contra los peligros.

Las indicaciones de advertencias se representan del siguiente modo:

ADVERTENCIA

Tipo y fuente del peligro

Consecuencias de la inobservancia

- Medidas de protección contra los peligros

Nivel de peligro	Significado
PELIGRO	Señala situaciones peligrosas que, en caso de no evitarse, tienen como consecuencia lesiones graves e, incluso, mortales.
ADVERTENCIA	Indica una situación peligrosa que, en caso de no evitarse, puede tener como consecuencia lesiones graves e, incluso, mortales.
CUIDADO	Indica una situación peligrosa que, en caso de no evitarse, puede tener como consecuencia lesiones de leves y de gravedad media.
AVISO	Indica procesos que pueden tener como consecuencia daños materiales.

Iconos y símbolos

-  Indica información importante.

Paso de actuación individual

- ...

Paso de actuación

1. Le solicita que actúe.
2. Define la secuencia de los pasos de actuación.
3. ...

Resultado de la actuación

- ✓ Aquí encontrará el resultado de una secuencia de pasos de actuación.

2 Seguridad

2.1 Instrucciones

Estas instrucciones son parte integrante del producto y contribuye a su uso seguro. No observar las instrucciones contenidas en el presente manual puede resultar en lesiones graves o incluso mortales. En caso de dudas, no utilice el producto y póngase en contacto de inmediato con su distribuidor especializado.

- ▶ Lea las instrucciones.

2.2 Uso previsto

Este producto ha sido diseñado, probado y homologado conforme a los requisitos de la UN R129/03.

Este producto está destinado para asegurar (retener) a un niño en el vehículo. El producto está homologado para los siguientes:

Denominación	Valor
Tamaño corporal	Bandeja de asiento a contramarcha: 40 – 105 cm
	ⓘ Tiene que utilizar el inserto de recién nacidos hasta un tamaño corporal de máximo 60 cm.
	Bandeja de asiento en el sentido de la marcha: A partir de 15 meses y 76 – 105 cm
Peso corporal	≤ 19 kg

La homologación deja de ser válida en el momento en que se realice alguna modificación en el producto. Las modificaciones debe efectuarlas exclusivamente el fabricante. Las etiquetas adhesivas en el producto son una parte importante del producto.

- ▶ No realice ningún cambio en el producto.
- ▶ No retire ninguna etiqueta adhesiva del producto.

2.3 Utilización incorrecta

- ▶ No utilice el producto como juguete.
- ▶ No utilice el producto como asiento fuera del vehículo, ni siquiera para probar el asiento.
- ▶ Para fijar el asiento infantil, utilice exclusivamente puntos de fijación que se describen en las presentes instrucciones.
- ▶ No fije el producto ni con un cinturón de 2 puntos ni con uno de 3 puntos.

- ▶ Asegúrese de que el producto no quede aprisionado entre objetos duros (puerta del coche, rieles de los asientos, etc.).
- ▶ Mantenga el producto alejado de la humedad, los líquidos, el polvo y la neblina salina.
- ▶ No deposite objetos pesados sobre el producto.
- ▶ Nunca lubrique ni engrase las piezas/partes del producto.
- ▶ Las tapicerías más delicadas del coche pueden dañarse. Utilice la base del asiento infantil Britax Römer. Esta base puede adquirirse por separado.

2.4 Indicaciones de seguridad

Riesgo de lesiones debido a un asiento infantil dañado

En caso de producirse un accidente con una velocidad de impacto superior a 10 km/h, el asiento infantil podría dañarse bajo ciertas circunstancias sin que los daños sean visibles. En caso de que se produzca otro accidente, se pueden producir lesiones graves.

- ▶ En caso de accidente, cambie el producto.
- ▶ Solicite la comprobación del producto en caso de que esté dañado (aunque solo se haya caído al suelo).
- ▶ Compruebe regularmente que ninguna de las piezas importantes esté dañada.
- ▶ Asegúrese de que todos los componentes mecánicos funcionan correctamente.

Riesgo de quemaduras debido a componentes calientes

Los componentes del producto pueden calentarse por la radiación solar. La piel de los niños es muy sensible y puede dañarse.

- ▶ Proteja el producto contra la radiación solar directa e intensa, mientras no esté en uso.

Riesgo de lesiones durante el uso

Dentro de un vehículo, la temperatura puede subir rápidamente de forma peligrosa. Además, salir por el lado del carril del conductor puede ser peligroso.

- ▶ ¡No deje nunca al niño sin vigilancia en el vehículo!
- ▶ Fije y extraiga el asiento infantil exclusivamente por el lado de la acera.

Riesgo de lesiones debido a objetos no asegurados dentro del vehículo

En caso de frenada de emergencia o accidente, los objetos y las personas que no estén asegurados pueden lesionar a otros ocupantes.

- ▶ Fije el producto exclusivamente como se describe en las presentes instrucciones.
- ▶ Bloquee los respaldos del asiento del vehículo (p. ej. encastre el asiento trasero plegable).

- ▶ Asegure o retire todos los objetos pesados y afilados del vehículo (p. ej. de la bandeja trasera).
- ▶ Asegúrese de que todos los ocupantes lleven abrochado el cinturón de seguridad.
- ▶ Asegúrese de que el producto siempre esté bien fijado en el vehículo, aunque no vaya a transportar a ningún menor.

3 Ajustes

3.1 Ajuste del reposacabezas

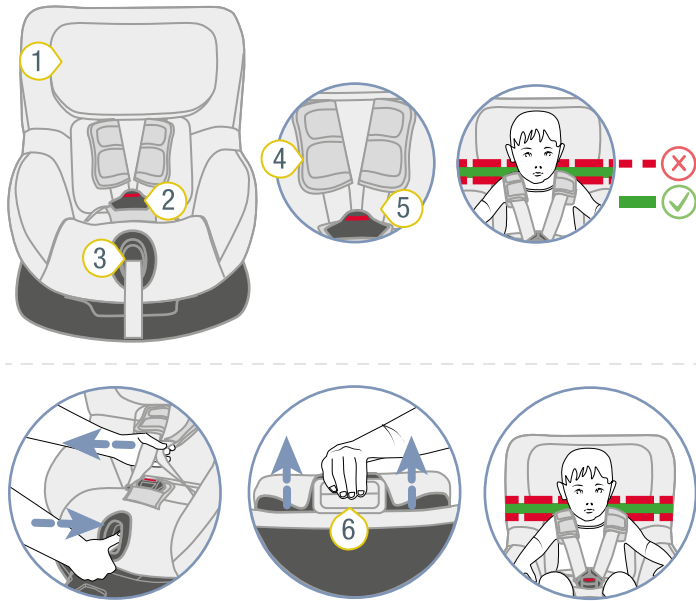

- ① Reposacabezas
- ② Broche del cinturón
- ③ Tecla de ajuste
- ④ Cojines para los hombros
- ⑤ Correa de los hombros
- ⑥ Botón de desbloqueo

1. Compruebe si el reposacabezas **1** está bien ajustado.
 - ① Si las correas de los hombros se encuentran a la altura del hombro del niño o ligeramente por encima, el reposacabezas estará bien ajustado.
 - ▶ Si el reposacabezas no está bien ajustado, siga estos pasos.
2. Para aflojar el mecanismo de correas, pulse la tecla de ajuste **3** y tire simultáneamente de las dos correas de los hombros **5** hacia delante.
 - ① Los cojines para los hombros **no** están unidos a las correas de los hombros. Si tira de los cojines para los hombros **no** se afloja el mecanismo de correas. Tire solamente de las correas de los hombros.
3. Mantenga pulsado el botón de desbloqueo **6** y desplace el reposacabezas **1** hasta la altura correcta del hombro.
4. Compruebe si el reposacabezas **1** está bien encastrado, empujando el reposacabezas **1** hacia abajo.
 - ✓ El reposacabezas **1** está bien ajustado.
 - ✓ El reposacabezas **1** está encastrado.

3.2 Uso del inserto de recién nacidos

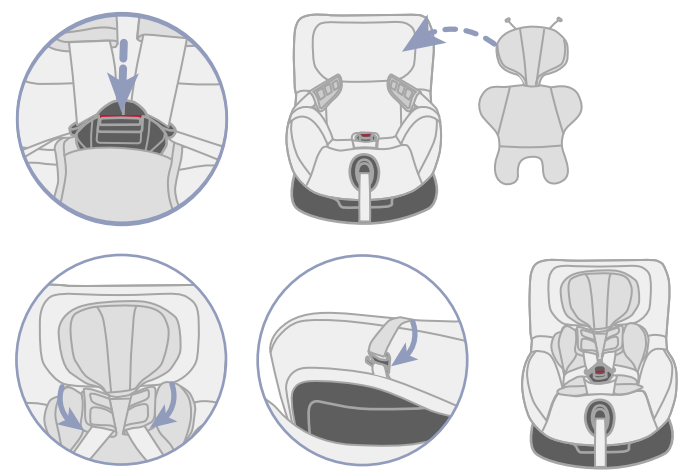
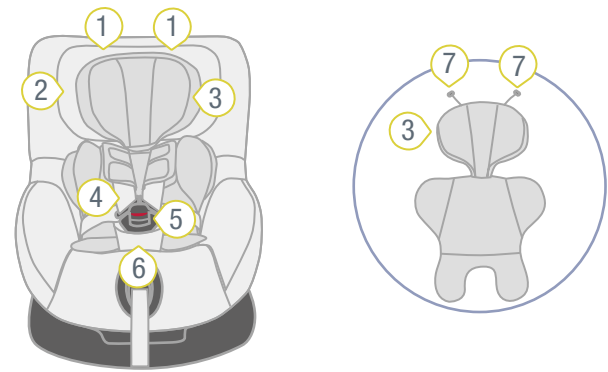

- ① Trabillas
- ② Reposacabezas
- ③ Inserto de recién nacidos
- ④ Correas de los hombros
- ⑤ Broche del cinturón
- ⑥ Cojín de entrepierna
- ⑦ Ganchos de plástico

- ① Tiene que utilizar el inserto de recién nacidos hasta un tamaño corporal de máximo 60 cm.
1. Abra el broche del cinturón **5**, pulsando el botón rojo.
 2. Coloque el inserto de recién nacidos **3** en el asiento infantil.
 3. Coloque las dos correas de los hombros **4** por encima del reductor de asiento.
 4. Enganche los dos ganchos de plástico **7** en las trabillas **1** de la funda del reposacabezas **1**.
 5. Pase el broche del cinturón **5** y el cojín de entrepierna **6** por las aberturas del inserto de recién nacidos.

3.3 Ajuste del ángulo de asiento

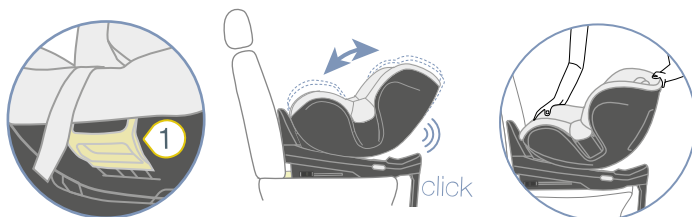
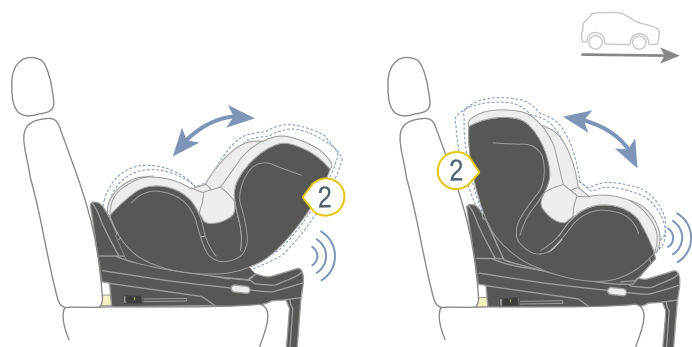

- ① Asidero de ajuste ② Bandeja de asiento

ⓘ Puede utilizar la bandeja de asiento con diferentes ángulos de inclinación.

1. Tire del asidero de ajuste 1 hacia delante y desplace la bandeja de asiento 2 a la posición deseada.
✓ La bandeja de asiento 2 encastra con un sonoro «clic».
2. Para comprobar si ha encastrado, tire de la bandeja de asiento 2.

3.4 Cambio del sentido de la marcha

⚠ ADVERTENCIA

Riesgo de lesiones por el airbag frontal

Los airbags están diseñados para la retención de adultos. El uso de un airbag frontal con una bandeja de asiento a contramarcha puede provocar lesiones graves e, incluso, mortales.

- ▶ Desactive el airbag frontal.
- ▶ No utilice **nunca** la bandeja de asiento a contramarcha si el airbag frontal está activado.
- ▶ Observe y respete las instrucciones del manual del propietario del vehículo.

⚠ ADVERTENCIA

Riesgo de lesiones debido a una orientación incorrecta

La orientación de la bandeja de asiento es determinante para la protección del niño. En caso de una utilización incorrecta, incluso una frenada puede provocar lesiones graves o mortales.

1. **No** utilice el asiento infantil en el sentido de la marcha, si el niño mide menos de 76 cm o tiene menos de 15 meses.
2. Britax Römer recomienda usar el asiento infantil el mayor tiempo posible a contramarcha.
3. Antes de cualquier desplazamiento con el vehículo, asegúrese de que la bandeja de asiento giratoria del asiento infantil está encastrada.

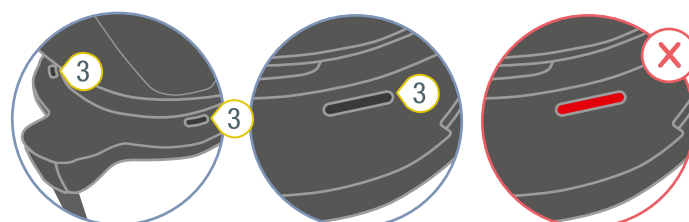
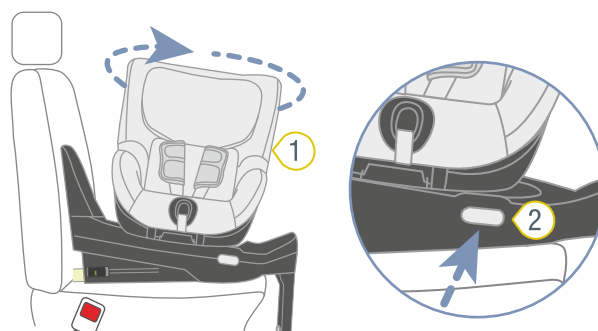

- ① Bandeja de asiento ③ Indicadores
② Botón giratorio

1. Para cambiar el sentido de la marcha, pulse el botón giratorio 2.
2. Gire la bandeja de asiento 1 en la dirección deseada.
✓ La bandeja de asiento encastra de manera audible.
- ✓ Los dos indicadores 3 están en color negro.

⚠ **ADVERTENCIA** Riesgo de lesiones debido a una bandeja de asiento no fijada. Asegúrese de que la bandeja de asiento siempre esté completamente encastrada, para lo cual deberá tirar de ella. Compruebe el color de los dos indicadores de giro. Los dos tienen que estar en color negro.

4 Uso en el vehículo

4.1 Fijación del asiento infantil

4.1.1 Elección del asiento adecuado

1. Elija un asiento apropiado.

- Los asientos de los vehículos apropiados son aquellos con homologación i-Size.

❗ En ocasiones excepcionales, el asiento infantil puede ajustarse de manera limitada en asientos del vehículo con homologación i-Size.

- Son adecuados los asientos de vehículos con estribo de sujeción ISOFIX, que han sido comprobados y aprobados por nosotros. Los encontrará en nuestra lista de modelos en www.britax-roemer.com.
- Solo están homologados para su uso los asientos de los vehículos orientados en el sentido de la marcha.

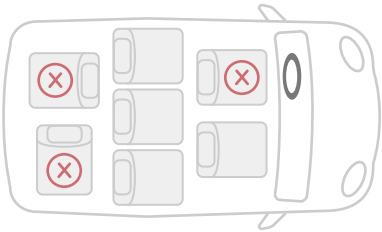

2. Observe y respete el manual del propietario del vehículo.

❗ Britax Römer recomienda colocar los asientos infantiles del siguiente modo.

En caso de utilización en un asiento delantero:

- ▶ Empuje el asiento delantero todo lo posible hacia atrás.

En caso de utilización en el asiento trasero:

- ▶ Empuje el asiento trasero todo lo posible hacia atrás.
- ▶ Empuje el asiento delantero todo lo posible hacia delante.

4.1.2 Posicionamiento del asiento infantil

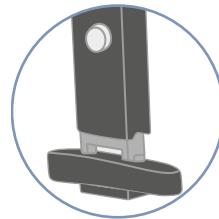
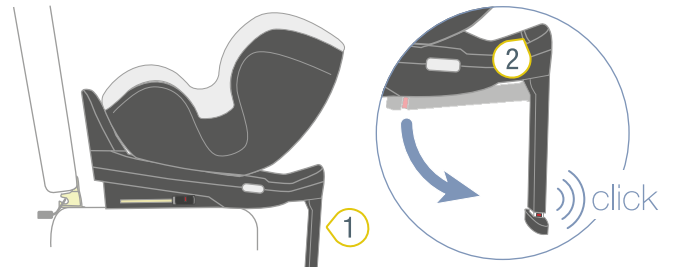

1 Pie de apoyo

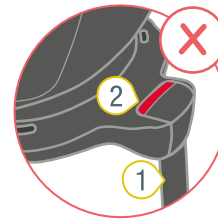

2 Indicador de rotación

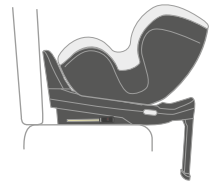

1. Pliegue completamente el pie de apoyo 1 del asiento infantil.

✓ El pie de apoyo 1 encastra de manera audible.

✓ El indicador rojo de rotación 2 ya no se ve.

2. Coloque el asiento infantil en el asiento elegido del vehículo.

3. Pliegue completamente el pie de apoyo 1 del asiento infantil.

4.1.3 Fijación del ISOFIX

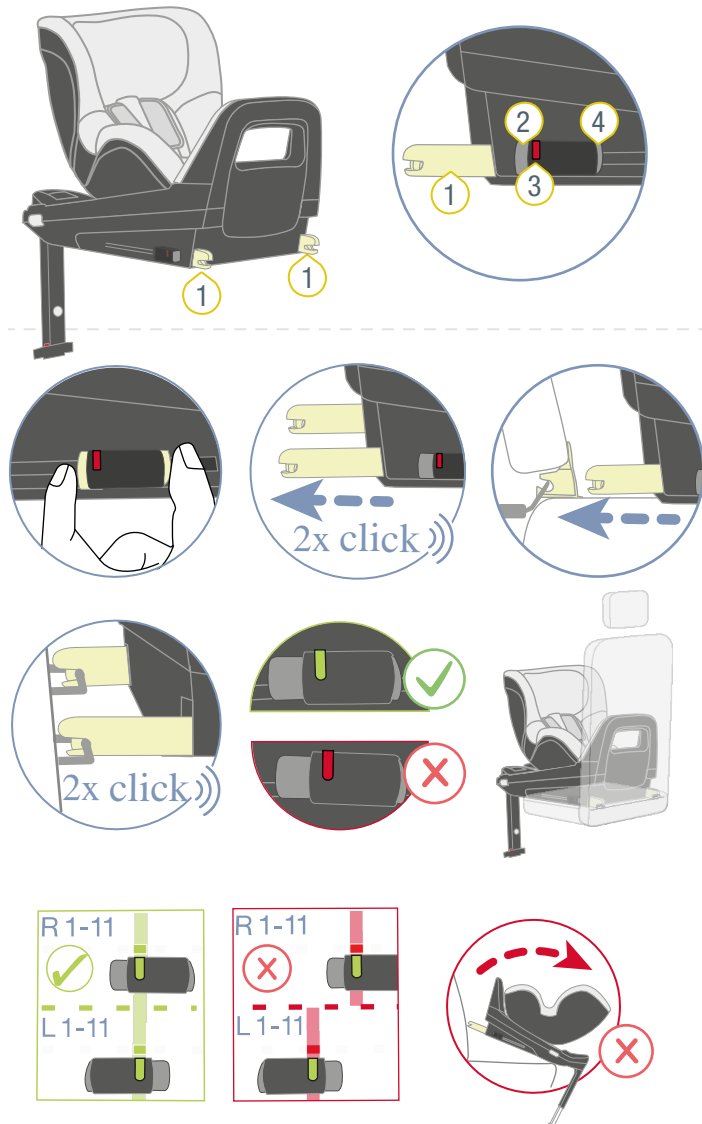

- ① Brazo de enganche ISOFIX
- ② Botón de desbloqueo
- ③ Indicador ISOFIX
- ④ Botón de bloqueo

1. Pulse el botón de bloqueo 4 y el botón de desbloqueo 2 uno contra el otro y empuje el brazo de enganche ISOFIX 1 al máximo hacia afuera.
 - ✓ El brazo de enganche ISOFIX 1 encastra de manera audible.
2. Empuje también el segundo brazo de enganche ISOFIX 1 al máximo hacia afuera.
 - ✓ El segundo brazo de enganche ISOFIX 1 encastra de manera audible.
 - ✓ Ambos brazos de enganche ISOFIX 1 están extraídos al máximo.
3. Conecte los brazos de enganche ISOFIX 1 con las argollas de sujeción ISOFIX del asiento del vehículo.
 - ✓ Los dos brazos de enganche ISOFIX 1 encastran de manera audible.
 - ✓ Ambos indicadores ISOFIX 3 muestran el color verde.

⚠ ADVERTENCIA Riesgo de lesiones debido a un asiento infantil no asegurado. Asegúrese de que los dos brazos de enganche ISOFIX están completamente encastrados. Ambos indicadores ISOFIX deben mostrar el color verde.

4. Tense la conexión ISOFIX presionando con fuerza el asiento infantil en el respaldo del asiento del vehículo.

TIP Al tensar el asiento infantil en el asiento del vehículo está disminuyendo el rango de movimiento horizontal del asiento infantil. Cuanto menor sea el rango de movimiento, mayor es el efecto protector para el niño.
5. Aumente la tensión de la conexión ISOFIX, haciendo fuerza en el lado de la parte delantera de la estación base.

TIP Le recomendamos que presione la estación base alternativamente hacia la izquierda y hacia la derecha.
6. Compruebe que los brazos de enganche ISOFIX 1 queden retraídos a la misma distancia.
 - ⓘ Las posiciones de los brazos de enganche ISOFIX se indican en el producto mediante números. Encontrará estos números por encima de los indicadores ISOFIX. Ambos indicadores ISOFIX deben apuntar al mismo número.
7. Compruebe si los brazos de enganche ISOFIX 1 están conectados con las argollas de sujeción ISOFIX en los dos lados, tirando del asiento infantil.
 - ✓ Si ninguno de los brazos de enganche ISOFIX 1 puede soltarse, estarán ambos conectados al asiento del vehículo.

4.1.4 Ajuste del pie de apoyo



- ① Pie de apoyo
- ② Indicador de rotación
- ③ Tecla de ajuste
- ④ Indicador de apoyo

1. Asegúrese de que el pie de apoyo **1** está desplegado.
- ✓ El indicador rojo de rotación **2** no se ve.
2. Mantenga pulsada la tecla de ajuste **3**.
3. Extraiga el pie de apoyo **1** hasta el suelo del vehículo.
4. Suelte la tecla de ajuste **3**.
- ✓ La tecla de ajuste **3** encastra de manera audible.
- ✓ El indicador de apoyo **4** muestra el color verde.
- ✓ La parte inferior del asiento infantil se encuentra sobre la superficie del asiento del vehículo.

⚠ ADVERTENCIA Riesgo de lesiones debido a un pie de apoyo inestable. No coloque **nunca** nada debajo del pie de apoyo. Asegúrese de que el pie de apoyo está colocado sobre el suelo del vehículo de manera firme y estable.

5. Asegúrese de que el pie de apoyo **1** **no** levanta la parte inferior del asiento infantil de la superficie del asiento del vehículo.

4.2 Liberación del asiento infantil

⚠ ADVERTENCIA

Riesgo de lesiones debido a objetos no asegurados dentro del vehículo

En caso de frenada de emergencia o accidente, el asiento suelto puede lesionar a los ocupantes del vehículo.

- ▶ Fije siempre el asiento infantil en el vehículo, aunque no vaya a transportar a ningún niño.

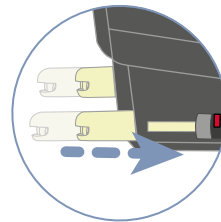
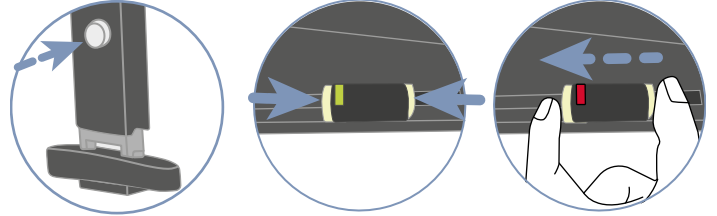
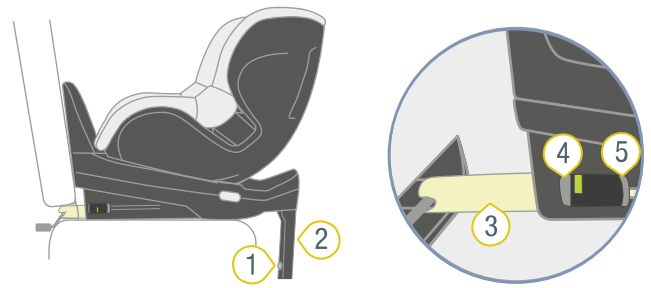

① Tecla de ajuste

② Pie de apoyo

③ Brazo de enganche ISOFIX

④ Botón de desbloqueo

⑤ Botón de bloqueo

1. Mantenga pulsada la tecla de ajuste **1**.
2. Inserte la parte inferior del pie de apoyo **2** en la parte superior.
3. Suelte la tecla de ajuste **1**.
- ✓ El pie de apoyo **2** está totalmente insertado.
4. Pulse el botón de bloqueo **5** y el botón de desbloqueo **4** uno contra el otro y vuelva a insertar el brazo de enganche ISOFIX **3** en la base del asiento.
5. Igualmente, vuelva a insertar el segundo brazo de enganche ISOFIX **3** en la base del asiento.
- ✓ Ambos brazos de enganche ISOFIX **3** están protegidos contra daños.

5 Abrochado y desabrochado del cinturón

5.1 Función de entrada y salida

⚠ ADVERTENCIA

Riesgo de lesiones por el airbag frontal

Los airbags están diseñados para la retención de adultos. El uso de un airbag frontal con una bandeja de asiento a contramarcha puede provocar lesiones graves e, incluso, mortales.

- ▶ Desactive el airbag frontal.
- ▶ No utilice **nunca** la bandeja de asiento a contramarcha si el airbag frontal está activado.
- ▶ Observe y respete las instrucciones del manual del propietario del vehículo.

⚠ ADVERTENCIA

Riesgo de lesiones debido a una orientación incorrecta

La orientación de la bandeja de asiento es determinante para la protección del niño. En caso de una utilización incorrecta, incluso una frenada puede provocar lesiones graves o mortales.

1. **No** utilice el asiento infantil en el sentido de la marcha, si el niño mide menos de 76 cm o tiene menos de 15 meses.
2. Britax Römer recomienda usar el asiento infantil el mayor tiempo posible a contramarcha.
3. Antes de cualquier desplazamiento con el vehículo, asegúrese de que la bandeja de asiento giratoria del asiento infantil está encastrada.

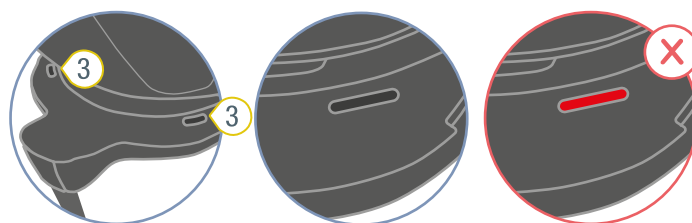
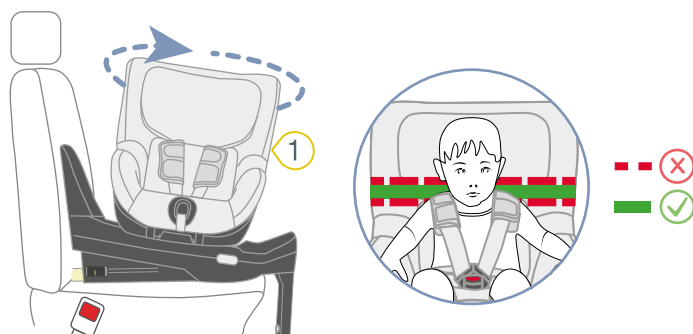

- 1) Bandeja de asiento 3) Indicador de giro
2) Botón giratorio

1. Pulse el botón giratorio **2** y gire simultáneamente la bandeja de asiento **1** hacia la puerta del vehículo.
2. Asegure al niño (véase "Abrochar el cinturón al niño", la página 12).
3. Fije la bandeja de asiento **1** girándola a su posición anterior.

- ✓ La bandeja de asiento **1** encastra de manera audible.
- ✓ Los dos indicadores de giro **3** están en color negro.

⚠ **ADVERTENCIA** Riesgo de lesiones debido a una bandeja de asiento no fijada. Asegúrese de que la bandeja de asiento siempre esté completamente encastrada, para lo cual deberá tirar de ella. Compruebe el color de los dos indicadores de giro. Los dos tienen que estar en color negro.

5.2 Abrochar el cinturón al niño

⚠ ADVERTENCIA

Riesgo de lesiones por el airbag frontal

Los airbags están diseñados para la retención de adultos. El uso de un airbag frontal con una bandeja de asiento a contramarcha puede provocar lesiones graves e, incluso, mortales.

- ▶ Desactive el airbag frontal.
- ▶ No utilice **nunca** la bandeja de asiento a contramarcha si el airbag frontal está activado.
- ▶ Observe y respete las instrucciones del manual del propietario del vehículo.

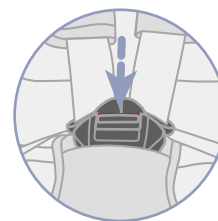
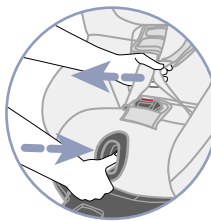
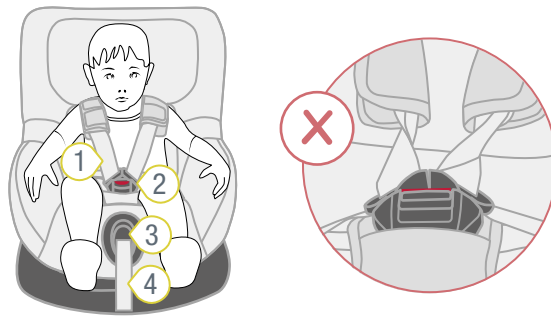

⚠ ADVERTENCIA

Peligro de lesiones en caso de zonas del cinturón flojas

Las zonas del cinturón flojas son aquellas partes del cinturón del vehículo que quedan flojas en el cuerpo del niño. Las zonas del cinturón flojas influyen negativamente en la función protectora.

- ▶ Asegúrese de que los cinturones estén tensos y sin retorcer.
- ▶ Evite que el niño lleve ropa gruesa debajo del cinturón.



- ① Correas de los hombros
- ② Broche del cinturón
- ③ Tecla de ajuste
- ④ Cinturón regulador

1. Para aflojar el mecanismo de correas, pulse la tecla de ajuste 3 y tire simultáneamente de las dos correas de los hombros 1 hacia delante.
2. Abra el broche del cinturón 2, pulsando el botón rojo.
3. Pase el broche del cinturón 2 por delante.
4. Siente al niño en la bandeja de asiento.
5. Coloque las dos correas de los hombros 1 sobre los hombros del niño.

⚠ **ADVERTENCIA** Riesgo de lesiones debido a que el niño no está bien asegurado. Asegúrese de que las correas de los hombros no queden retorcidas o intercambiadas.

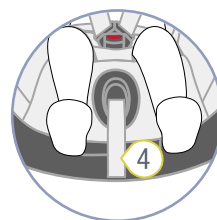
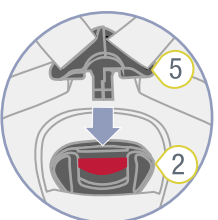
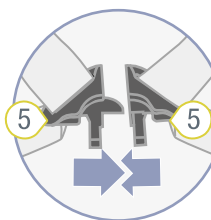

- ② Broche del cinturón
- ⑤ Lengüetas del cierre
- ④ Cinturón regulador

6. Junte las dos lengüetas del cierre 5.
 7. Inserte las dos lengüetas del cierre 5 juntas en el broche del cinturón 2.
- ✓ Las lengüetas del cierre 5 encastran de manera audible.

8. Tire del cinturón regulador **4** hasta que las correas de los hombros **1** queden ceñidas al cuerpo del niño.

⚠ ADVERTENCIA Peligro de lesiones abdominales (zona de las partes blandas en la barriga). Asegúrese de que los cinturones de la cadera queden lo más tensos posible sobre la ingle del niño/la niña.

5.3 Comprobación antes de cada viaje

Para garantizar la seguridad del niño, compruebe los siguientes puntos antes de cualquier trayecto.

1. Los dos brazos de enganche ISOFIX están encastrados en las argollas de sujeción ISOFIX.
2. Ambos brazos de enganche ISOFIX se retraen a la misma distancia.
3. Ambos indicadores ISOFIX muestran el color verde.
4. El pie de apoyo está apoyado de forma estable sobre el suelo del vehículo.
5. El indicador rojo de rotación del pie de apoyo no es visible.
6. El indicador de apoyo del pie de apoyo muestra el color verde.
7. La bandeja de asiento está totalmente encastrada.
8. Los indicadores de giro de la bandeja de asiento están totalmente en color negro.
9. Los cinturones y correas del asiento infantil están bien ceñidas al cuerpo del niño, pero sin presionar.
10. El reposacabezas está bien ajustado.
11. Los cojines para los hombros se encuentran en la posición correcta para el niño.
12. Los cinturones y correas **no** están retorcidos **ni** intercambiados.
13. El airbag frontal está desactivado cuando la bandeja de asiento se utiliza a contramarcha.
14. El asiento infantil se utiliza correctamente en función de la edad y la estatura del niño (véase "Uso previsto", la página 4).

⚠ ADVERTENCIA

Riesgo de lesiones por no realizar el control

Durante el trayecto, el niño puede intentar desabrocharse el cinturón o soltar el asiento infantil. Si el niño o el asiento infantil no están asegurados, pueden producirse lesiones graves e, incluso, mortales.

Si el niño o el asiento infantil no están asegurados:

1. Detenga el vehículo de inmediato, en cuanto la situación del tráfico lo permita.
2. Asegúrese de que el asiento infantil está fijado.
3. Asegúrese de que el niño lleva el cinturón bien abrochado.

- ① En caso de trayectos largos, Britax Römer recomienda realizar descansos regulares por el bienestar del niño. Permita al niño que se mueva.

5.4 Desabrochar el cinturón del niño

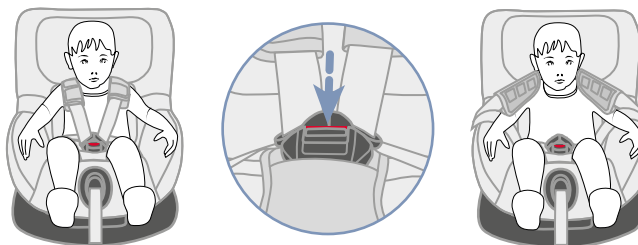

1. Abra el broche del cinturón, pulsando el botón rojo.
2. Saque al niño del asiento infantil.

6 Limpieza y mantenimiento

6.1 Funda

6.1.1 Retirada de la funda del inserto de recién nacidos

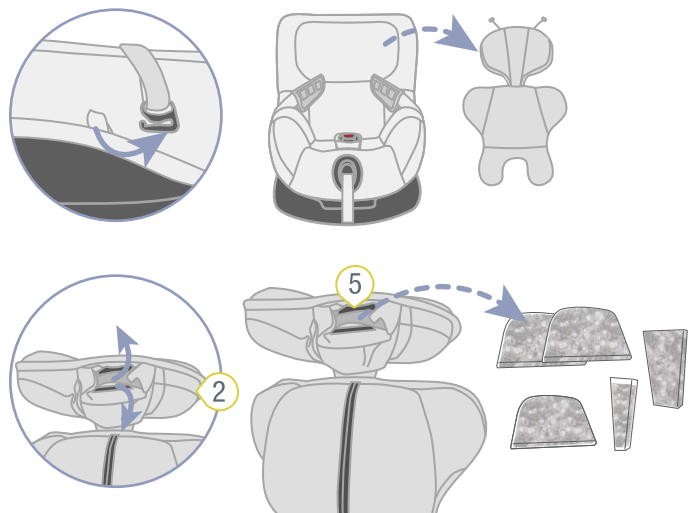
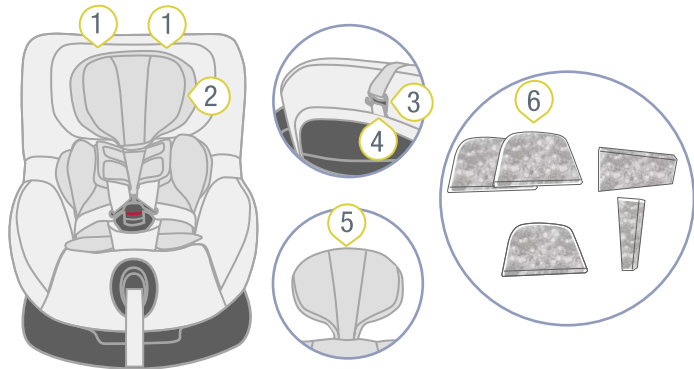

- ① Reposacabezas
- ② Inserto de recién nacidos
- ③ Gancho
- ④ Trabillas
- ⑤ Velcro
- ⑥ Piezas de espuma

1. Desenganche los dos ganchos 3 de las trabillas 4 de la funda del reposacabezas 1.
2. Abra el velcro 5 del reposacabezas del inserto de recién nacidos 2.
3. Retire las piezas de espuma 6.

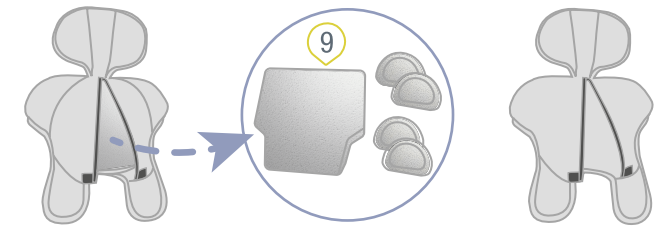
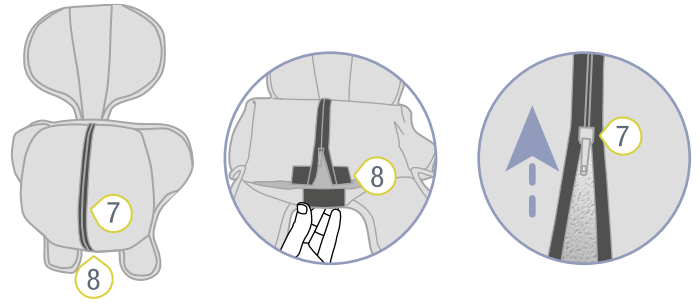

- ⑦ Cremallera
- ⑧ Velcro
- ⑨ Piezas de poliestireno y espuma

4. Abra el velcro 8 y la cremallera 7 de la parte inferior del inserto de recién nacidos 2.
5. Retire la espuma 9 y las piezas de poliestireno 9.

6.1.2 Retirada de la funda del reposacabezas

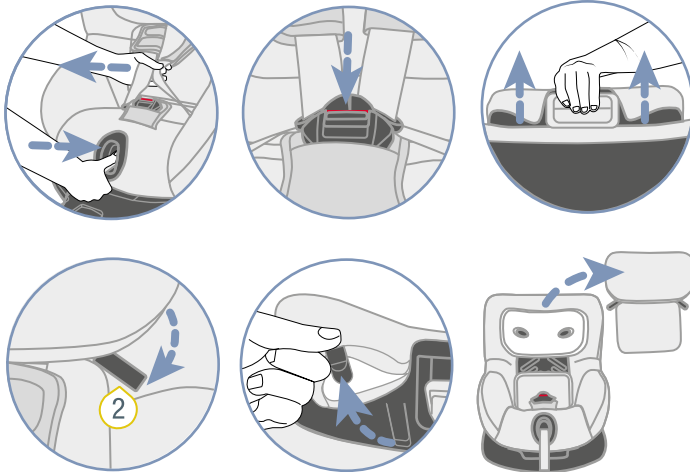
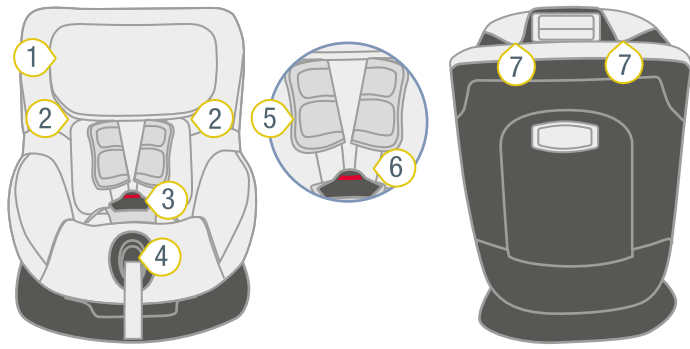

- ① Reposacabezas
- ② Trabilla de goma
- ③ Broche del cinturón
- ④ Tecla de ajuste
- ⑤ Cojines para los hombros
- ⑥ Correa de los hombros
- ⑦ Gancho

1. Para aflojar el mecanismo de correas, pulse la tecla de ajuste **4** y tire simultáneamente de las dos correas de los hombros **6** hacia delante.
 - ⓘ Los cojines para los hombros **no** están unidos a las correas de los hombros. Si tira de los cojines para los hombros **no** se afloja el mecanismo de correas. Tire solamente de las correas de los hombros.
2. Abra el broche del cinturón **3**, pulsando el botón rojo.
3. Ajuste el reposacabezas **1** en la altura máxima (véase "Ajuste del reposacabezas", la página 6).
4. Suelte la trabilla de goma **2** en el borde inferior del reposacabezas.
5. Suelte los ganchos **7** en el borde superior del reposacabezas.
6. Retire la funda.

6.1.3 Retirada de la funda de la bandeja de asiento

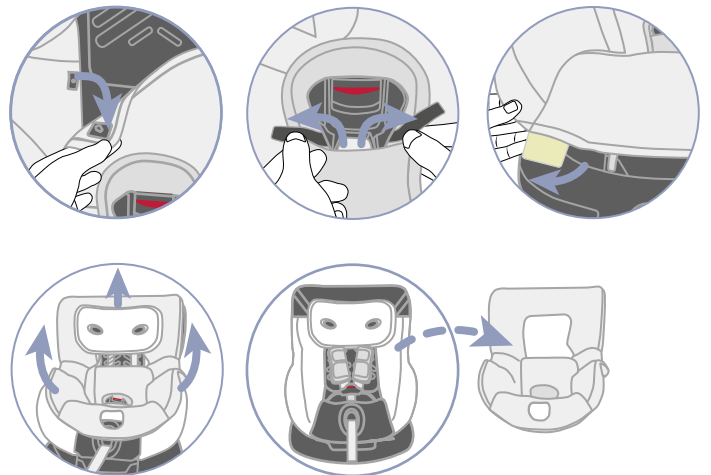
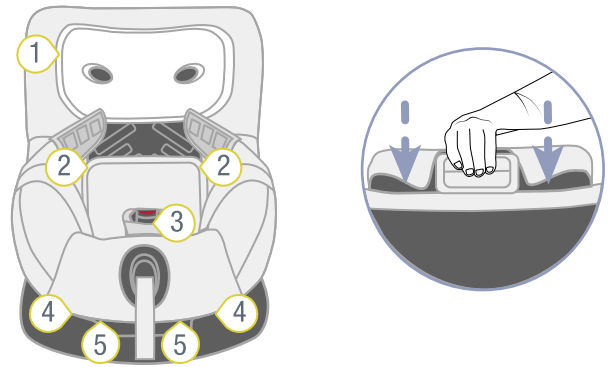

- ① Reposacabezas
- ② Botones
- ③ Velcro
- ④ Trabilla de goma
- ⑤ Fichas de plástico

1. Ajuste la bandeja de asiento en la posición más plana (véase "Ajuste del ángulo de asiento", la página 7).
2. Ajuste el reposacabezas **1** en la posición inferior (véase "Ajuste del reposacabezas", la página 6).
3. Abra los botones **2** a la izquierda y a la derecha en el respaldo de la funda.
4. Abra el velcro **3** en el cojín de entrepierna.
5. Desenganche, en la zona de las piernas, las trabillas de goma **4** y las fichas de plástico **5**.
6. Desenganche la costura elástica de la funda del borde de la bandeja de asiento.
7. Pase las correas de los hombros por las aberturas.
8. Retire la funda del asiento infantil desde abajo hacia arriba.

6.1.4 Limpieza de la funda

NOTA

Daños en piezas importantes

- ▶ Antes lavar el reductor de asiento, retire todas las piezas de poliestireno y espuma de las partes inferior y superior.
- ▶ **No** lave estas piezas en la lavadora.

❶ Puede retirar las siguientes fundas para lavarlas en la lavadora:

- ▶ Funda del reductor de asiento.
- ▶ Funda del reposacabezas.
- ▶ Funda de la bandeja de asiento.
- ▶ Funda del broche del cinturón.

- ▶ Observe las indicaciones en la etiqueta de lavado de la funda.
- ▶ Lave la funda a 30 °C con un detergente suave en un programa para prendas delicadas de la lavadora.
- ▶ Puede retirar los cojines para los hombros para lavarlos con lejía con detergente templada.
- ▶ Puede limpiar las piezas de plástico y los cinturones y correas con lejía con detergente.
- ▶ No utilice detergentes abrasivos (como disolventes).

6.1.5 Colocación de la funda

⚠ ADVERTENCIA

Riesgo de lesiones debido a la ausencia de la funda del asiento.

La funda del asiento es un elemento de seguridad que forma parte integral del asiento infantil. No utilizar la funda del asiento puede provocar lesiones graves o la muerte.

- ▶ No utilice nunca el asiento infantil sin la funda del asiento adecuada.
 - ▶ Utilice exclusivamente la funda de repuesto del asiento original de Britax Römer.
 - ▶ Puede obtener fundas de asiento de repuesto en su distribuidor especializado.
- ▶ Para volver a colocar la funda, proceda en orden inverso.

⚠ ADVERTENCIA

Riesgo de lesiones como consecuencia de unos cinturones retorcidos

Los cinturones retorcidos influyen negativamente en la función protectora.

- ▶ Asegúrese de que los cinturones no están retorcidos.
- ▶ Asegúrese de que los cinturones se encuentren correctamente en las ranuras para el cinturón de la funda.

6.2 Cojines para los hombros

6.2.1 Retirada de los cojines para los hombros

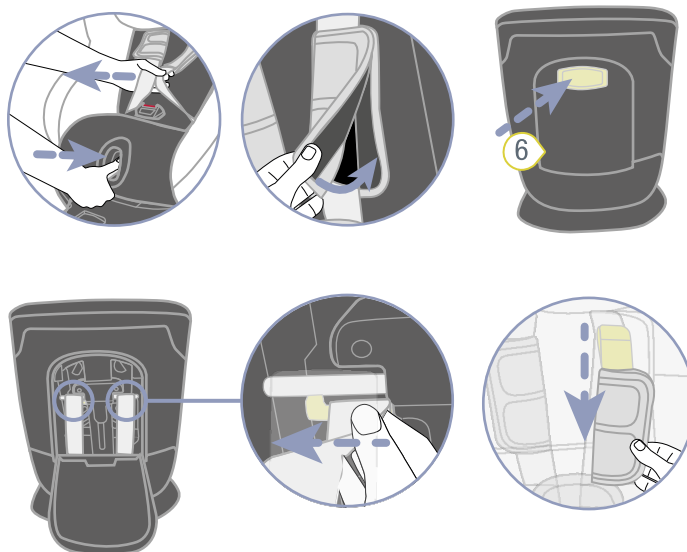
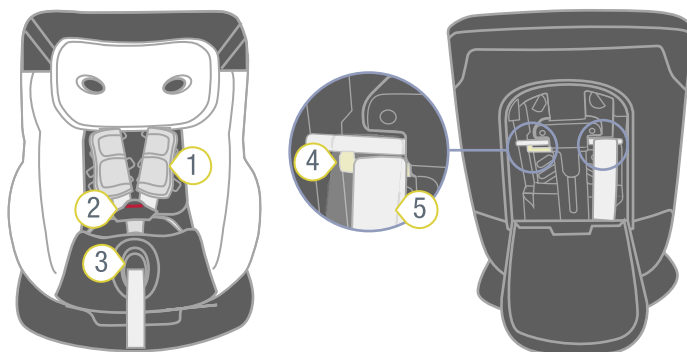

- 1 Cojines para los hombros
- 2 Correa de los hombros
- 3 Tecla de ajuste
- 4 Paso de plástico
- 5 Final de la correa de los hombros
- 6 Compartimento para las instrucciones

1. Para aflojar el mecanismo de correas, pulse la tecla de ajuste 3 y tire simultáneamente de las dos correas de los hombros 2 hacia delante.

① Los cojines para los hombros **no** están unidos a las correas de los hombros. Si tira de los cojines para los hombros **no** se afloja el mecanismo de correas. Tire solamente de las correas de los hombros.

2. Abra los cojines para los hombros **1** por los velcros laterales.
3. Gire la bandeja de asiento a la posición a contramarcha.
4. Abra el compartimento de las instrucciones **6**.
5. Extraiga ligeramente las correas de los hombros **5**.
6. Desenganche de los pasos de plástico **4** las trabillas de cinturón de los cojines para los hombros.
7. Extraiga los cojines para los hombros **1** de las ranuras de cinturón hacia delante.

6.2.2 Colocar los cojines para los hombros

⚠ ADVERTENCIA

Riesgo de lesiones por ausencia de los cojines para los hombros

Los cojines para los hombros son un componente integral de seguridad del asiento infantil. Si no se utilizan los cojines para los hombros, pueden producirse lesiones graves e, incluso, mortales.

- ▶ No utilice nunca el asiento infantil sin los cojines para los hombros adecuados.
- ▶ Utilice exclusivamente cojines para los hombros originales de Britax Römer.

- ▶ Para volver a colocar los cojines para los hombros, proceda en orden inverso.

⚠ ADVERTENCIA

Riesgo de lesiones por cojines para los hombros retorcidos

Los cinturones retorcidos influyen negativamente en la función protectora.

- ▶ Asegúrese de que las correas y los cojines para los hombros no queden retorcidos o intercambiados.
- ▶ Asegúrese de que las correas de los hombros se encuentren correctamente en los cojines para los hombros debajo del borde de cubierta negra.

6.3 Broche del cinturón

6.3.1 Desmontaje del broche del cinturón

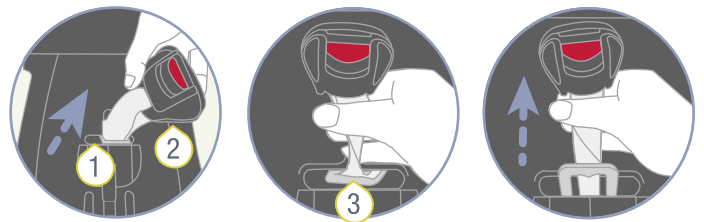

- ① Correa de entrepierna
- ② Broche del cinturón
- ③ Placa metálica

1. Retire la funda de la bandeja de asiento (véase "Retirada de la funda de la bandeja de asiento", la página 15).
2. Gire la correa de entrepierna **1** con la placa metálica **3** en la ranura longitudinal.
3. Pase la placa metálica **3** con el canto estrecho hacia delante por la ranura para cinturón.

6.3.2 Limpieza del broche del cinturón

1. Deje el broche del cinturón en remojo durante al menos una hora. Para ello, utilice agua caliente con lavavajillas.
2. Enjuague bien el broche del cinturón y séquelo.

6.3.3 Colocación del broche del cinturón

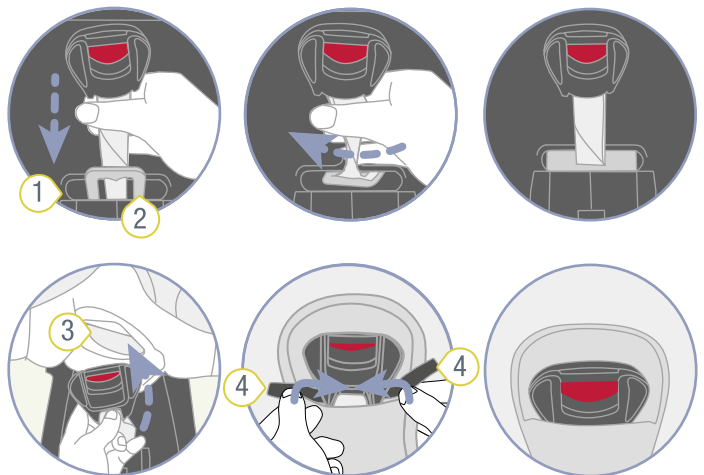

- ① Ranura longitudinal
- ② Placa metálica
- ③ Ranura para cinturón de la funda
- ④ Velcro

1. Inserte la placa metálica **2** por delante completamente en la ranura longitudinal **1**.
2. Gire la correa de entrepierna con la placa metálica **2** 90° hasta que esté enganchada en perpendicular al sentido de la marcha en la ranura longitudinal **1**.

▲ ADVERTENCIA Riesgo de lesiones debido a un broche del cinturón no asegurado. Asegúrese de que el broche del cinturón está bien fijado a la bandeja de asiento, tirando con fuerza del mismo.

3. Vuelva a fijar la funda (véase "Colocación de la funda", la página 16).

6.4 Resolución de problemas

Broche del cinturón

El broche del cinturón es un componente integral del asiento infantil y cumple una función importante para asegurar al niño. Asegúrese de que el broche del cinturón funciona correctamente.

Posibles problemas:

- Después de pulsar el botón de desacoplamiento rojo, las lengüetas del cierre se sueltan, pero lentamente.
- Las lengüetas del cierre ya no encastran.
- Las lengüetas del cierre encastran, pero no de manera audible.
- Las lengüetas del cierre solo entran en el broche del cinturón con dificultad.
- Para abrir el broche del cinturón hace falta mucha fuerza.

Solución:

- ▶ Limpie el broche del cinturón (véase "Limpieza del broche del cinturón", la página 17).

Anclaje ISOFIX

El anclaje ISOFIX es un componente integral del asiento infantil y cumple una función importante para asegurar el asiento infantil. Asegúrese de que el anclaje ISOFIX funciona correctamente.

Posible problema:

- Los brazos de enganche ISOFIX del asiento infantil no pueden conectarse con las argollas de sujeción ISOFIX del vehículo.

Solución:

- ▶ Limpie la argolla de sujeción ISOFIX del vehículo.

7 Almacenamiento y eliminación

7.1 Almacenamiento

Observe la siguiente información si no va a utilizar el producto durante un periodo de tiempo prolongado.

- ▶ Guarde el producto en un lugar seguro y seco.
- ▶ Respete una temperatura de almacenamiento de entre 20 y 25 °C.
- ▶ No deposite objetos pesados sobre el producto.
- ▶ No almacene el producto directamente junto a fuentes de calor ni expuesto a la luz solar directa.
- ▶ Proteja el producto de la humedad, los líquidos, el polvo y la neblina salina.

7.2 Eliminación

- ▶ No desmonte el producto.
- ▶ Evite el uso del producto defectuoso por parte de terceros.
 - ① Corte las correas de los hombros.
Retire la etiqueta de homologación.
- ▶ Observe y siga las disposiciones de eliminación vigentes en su país.

8 Contacto

Si tiene alguna duda, contáctenos:

BRITAX RÖMER Child Safety EMEA

www.britax-roemer.com

contact@britax.com

BRITAX RÖMER Kindersicherheit GmbH

Theodor-Heuss-Straße 9

89340 Leipheim

Alemania